

Extra apparatuur aansluiten, 3

Hier leest u hoe u een set-top box, decoder, BeoCord V 8000-videorecorder of DVD 1 op uw televisie aansluit en hoe u extra apparatuur aanmeldt.

Een audiosysteem aansluiten en bedienen, 9

Hier leest u hoe u een audiosysteem op uw televisie aansluit en hoe u een geïntegreerd audio-/videosysteem bedient.

Geluid en beeld doorgeven via BeoLink®, 11

Hier leest u hoe u aansluitingen maakt, een Beolink-systeem bedient en uw televisie in een secundaire ruimte installeert.

Luidsprekeropstelling – surround sound, 16

Hier leest u hoe u de televisie in een surround-soundsysteem verandert, hoe u de luidsprekers aansluit en hoe u de juiste luidsprekercombinaties kiest.

De Beo4 aanpassen, 23

Hier leest u hoe u Beo4-functies toevoegt en verwijderd.

Menu's, 25

Overzicht van de schermmenu's.

Index, 34

In dit hoofdstuk wordt beschreven hoe u een AV-decoder, zoals een basisbanddecoder, aansluit op de televisie.

U kunt twee decoders aansluiten op de televisie via de ingangen V.TAPE en AV*. Als een BeoCord V 8000-videorecorder deel uitmaakt van uw installatie, moet u de eerste decoder aansluiten op de BeoCord V 8000.

Controleer of alle aangesloten apparatuur is aangemeld in het menu CONNECTIONS. Meer hierover leest u in het hoofdstuk [Extra videoapparatuur aanmelden](#) of het hoofdstuk 'Aansluitpanelen' op pagina 44 van de gedrukte bedieningshandleiding.

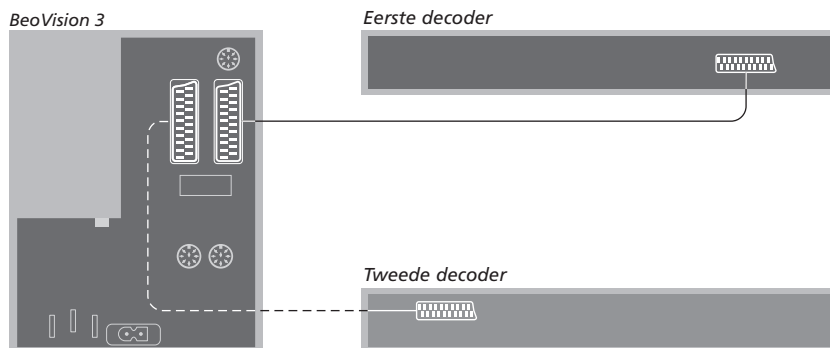

Trek voordat u externe apparatuur aansluit de netstekkers van alle aangesloten systemen uit het stopcontact.

- > Sluit de kabel van de buitenantenne aan op de aansluiting TV van de televisie.
- > Sluit de eerste decoder aan op de 21-polige ingang V.TAPE op het aansluitpaneel van de televisie.
- > Als u nog een tweede decoder hebt, sluit u deze aan op de ingang AV.

Als u een RF-decoder wilt aansluiten, moet u de kabel van de buitenantenne aansluiten op de ingang van de decoder en vervolgens het signaal of de kabel naar de antenne-ingang TV van de televisie leiden.

Als de televisie is voorzien van de optionele Master Link-module, sluit u de decoder aan op de V.TAPE-ingang.

Herkenning van geprogrammeerde kanalen en gebruikte decoders

De decoder die u aansluit, wordt in de meeste gevallen automatisch aangemeld tijdens het afstemmen. De zenders die moeten worden gedecodeerd, worden automatisch herkend door de decoder. Als dat echter niet het geval is, past u de instelling voor de betreffende zender aan met behulp van het menu MANUAL TUNING. Raadpleeg het gedeelte 'Geprogrammeerde tv-zenders aanpassen' in het hoofdstuk 'Zenders wijzigen' op pagina 30 van de gedrukte bedieningshandleiding.

*OPMERKING! Als beide ingangen bezet zijn, kunt u een uitbreidingskastje aansluiten op de ingang AV. Raadpleeg voor meer informatie over het aanmelden van een aangesloten uitbreidingskastje het hoofdstuk [Extra videoapparatuur aanmelden](#).

U kunt een set-top box* aansluiten op de ingangen V.TAPE of AV van de televisie.

Als u een BeoCord V 8000 op de televisie hebt aangesloten, moet u de set-top box aansluiten op de ingang DECODER van de BeoCord V 8000.

Controleer of alle aangesloten apparatuur is aangemeld in het menu CONNECTIONS.

Zodra het aanmelden is voltooid, moet u in het menu SET-TOP BOX aangeven om welke set-top box het gaat. Meer hierover leest u in het hoofdstuk [Extra videoapparatuur aanmelden](#).

*OPMERKING! Voor het installeren van set-top boxen volgt u de bijbehorende documentatie.

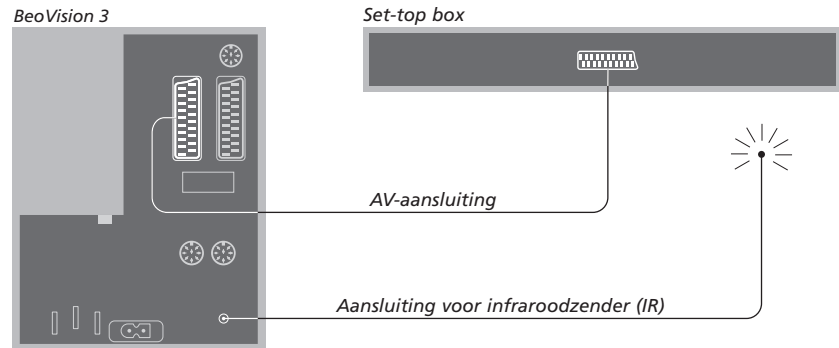

Trek voordat u externe apparatuur aansluit de netstekkers van alle aangesloten systemen uit het stopcontact. Sluit de set-top box met de 21-polige AV-kabel aan op de televisie.

- > Sluit het ene uiteinde aan op de set-top box.
- > Leid de kabel naar de ingang AV of V.TAPE op de achterkant van de televisie.
- > Sluit de infraroodzender aan op de aansluiting IR OUTPUT van de televisie.
- > Verbind de infraroodzender met de infraroodontvanger van de set-top box. Volg hierbij de aanwijzingen in de handleiding van de infraroodzender.

Om de bij de set-top box geleverde afstandsbediening te kunnen gebruiken, mag de infraroodontvanger niet helemaal afgedekt zijn.

U kunt een DVD 1 aansluiten op de ingang AV van de televisie.

Controleer of alle aangesloten apparatuur is aangemeld in het menu CONNECTIONS. Meer hierover leest u in het hoofdstuk [Extra videoapparatuur aanmelden](#).

Raadpleeg de handleiding bij de DVD 1 voor informatie over het gebruik van dit apparaat.

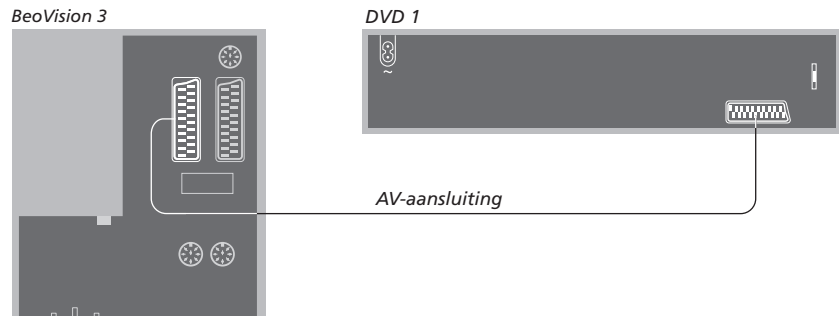

Trek voordat u externe apparatuur aansluit de netstekkers van alle aangesloten systemen uit het stopcontact. Sluit de DVD 1 met de 21-polige AV-kabel aan op de televisie.

- > Sluit de kabel aan op de ingang AV aan de achterkant van de DVD 1.
- > Leid de kabel naar de ingang AV aan de achterkant van de televisie.

Als u een BeoCord V 8000-videorecorder aansluit, wordt deze automatisch herkend door de televisie.

Raadpleeg voor meer informatie het hoofdstuk [Extra videoapparatuur aanmelden](#) of het hoofdstuk 'Aansluitpanelen' op pagina 44 van de gedrukte bedieningshandleiding.

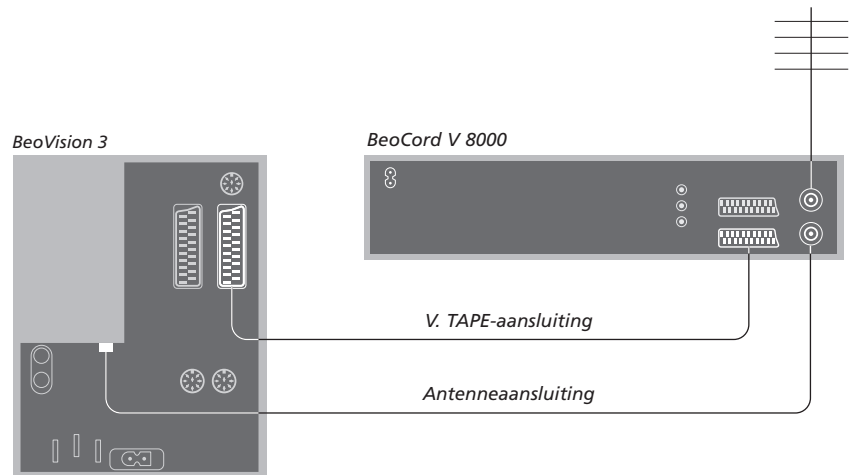

V.TAPE-aansluiting

Trek voordat u externe apparatuur aansluit de netstekkers van alle aangesloten systemen uit het stopcontact. Gebruik de 21-polige AV-kabel om de videorecorder aan te sluiten op de televisie.

- > Sluit de kabel aan op de ingang AV aan de achterkant van de BeoCord V 8000.
- > Leid de kabel naar de ingang V.TAPE aan de achterkant van de televisie.

Als de verbinding tussen de televisie en de BeoCord V 8000 wegvalt of als de apparaten niet juist zijn aangesloten, wordt op het scherm de melding CONNECTION LOST weergegeven wanneer u een opname probeert te programmeren. Herstel de verbinding en probeer het opnieuw.

Antenneaansluiting

Gebruik de ingang voor de buitenantenne (of de ingang voor kabeltelevisie) en de antennekabel die is meegeleverd met de videorecorder.

- > Sluit de kabel van de buitenantenne aan op de signaalingang  op het achterpaneel van de BeoCord V 8000.
- > Leid het antennesignaal naar de televisie met de antennekabel die wordt meegeleverd met de BeoCord V 8000.
- > Steek het ene uiteinde in de aansluiting TV op de V 8000 en het andere uiteinde in de antenneaansluiting TV op het aansluitpaneel van de televisie.

Als u extra videobronnen of apparatuur aansluit op de televisie, moet u deze apparaten aanmelden in het menu CONNECTIONS.

Als het systeem voor het eerst wordt ingesteld, wordt de apparatuur die op dat moment is aangesloten door de televisie herkend en verschijnt het menu CONNECTIONS automatisch op het scherm. Als u op een later tijdstip een apparaat (permanent) aansluit, moet u het menu CONNECTIONS openen via het menu SETUP van de televisie.

Meer informatie over het aansluiten van extra apparatuur vindt u in het hoofdstuk 'Aansluitpanelen' op pagina 44 van de gedrukte bedieningshandleiding.

Wat is er aangesloten?

Als u de apparaten die zijn aangesloten op de televisie aanmeldt, kunt u ze ook met de Beo4-afstandsbediening bedienen.

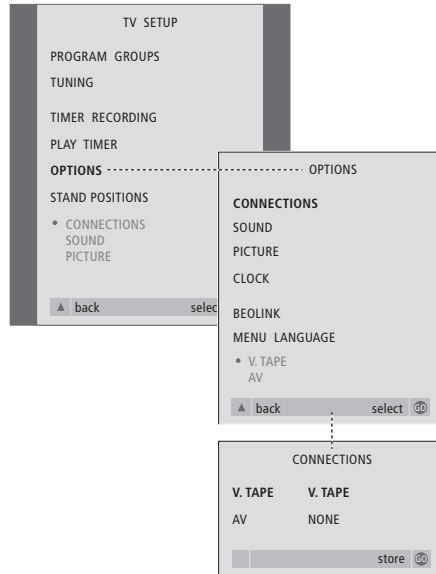

- > Druk op **TV** om de televisie aan te zetten.
- > Druk op **MENU** om het menu TV SETUP te openen en druk op ▼ om OPTIONS te markeren.
- > Druk op **GO** om het menu OPTIONS te openen. De optie CONNECTIONS is al gemarkeerd.
- > Druk op **GO** om het menu CONNECTIONS te openen.
- > Druk op ◀ of ▶ om de optie V.TAPE te kiezen die overeenkomt met uw installatie.
- > Druk op ▼ om naar AV te gaan en druk op ◀ of ▶ om de AV-optie te kiezen die overeenkomt met uw installatie.
- > Druk op **GO** om deze instellingen op te slaan.
- > Druk op ▲ om terug te bladeren door de vorige menu's of druk op **EXIT** om alle menu's direct te verlaten.

[Items in het menu CONNECTIONS, p. 30.](#)

Tot de opties voor V.TAPE behoren:

- NONE... als er geen apparatuur is aangesloten.
- V.TAPE... als u een BeoCord V 8000-videorecorder of een andere videorecorder hebt aangesloten.
- V.TAPE+DECODER... als u een BeoCord V 8000 met decoder hebt aangesloten.
- V.TAPE+STB... als u een BeoCord V 8000 met set-top box hebt aangesloten.
- DECODER... als u een decoder hebt aangesloten.
- V.AUX... als u een ander type randapparaat hebt aangesloten.
- STB... als u een set-top box hebt aangesloten.

Als u een BeoCord V 8000 aansluit, beschikt u alleen over de volgende opties voor V.TAPE: V.TAPE, V.TAPE+STB en V.TAPE+DECODER.

Tot de opties voor AV behoren:

- NONE... als er geen apparatuur is aangesloten.
- DECODER... als u een decoder hebt aangesloten.
 - Als de televisie is voorzien van de optionele Master Link-module, sluit u de decoder aan op de V.TAPE-ingang.
- EXPANDER... als u een uitbreidingskastje met andere randapparatuur hebt aangesloten.
- EXPANDER+DEC... als u een uitbreidingskastje met decoder hebt aangesloten.
- V.AUX... als u een ander type randapparaat hebt aangesloten.
- DVD... als u een dvd-speler of een vergelijkbaar apparaat hebt aangesloten.
- STB... als u een set-top box hebt aangesloten.

Toegang krijgen tot extra videoapparatuur

Een aantal aangesloten apparaten is toegankelijk via de Beo4-afstandsbediening.

Druk hierop om een videorecorder aan te zetten

V TAPE

Druk hierop om een dvd-speler aan te zetten

DVD

Druk herhaaldelijk op deze toets tot op de Beo4-display V.AUX verschijnt

LIST

V.AUX

Druk hierop om een bron in te schakelen die is aangemeld als V.AUX

GO

Als u op de Beo4-display V.AUX wilt kunnen oproepen, moet u deze functie eerst toevoegen aan de lijst met Beo4-functies. Meer hierover vindt u in het hoofdstuk [De Beo4 aanpassen](#).

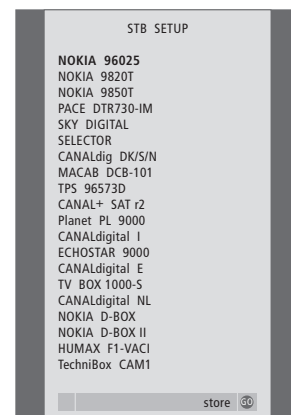

Als u een set-top box hebt aangesloten, wordt u, wanneer u STB kiest in het menu CONNECTIONS, gevraagd om uw set-top box te kiezen uit een lijst op het scherm.

OPMERKING: Als u, om welke reden dan ook, de extra apparatuur loskoppelt en vervolgens de netstekker van de televisie uit het stopcontact trekt, moet u de apparatuur misschien opnieuw aanmelden, ook als u dezelfde extra apparatuur weer aansluit.

Als de televisie van de optionele Master Link-module is voorzien en u een compatibel Bang & Olufsen audiosysteem via een Master Link-kabel op de televisie aansluit, kunt u de mogelijkheden van een geïntegreerd audio/videosysteem benutten.

U kunt een cd op uw audiosysteem afspelen via de televisieluidsprekers of een tv-zender aanzetten en het geluid naar de luidsprekers van het audiosysteem sturen.

Het volledige AV-systeem kunt u in één ruimte zetten of verdelen over twee ruimtes met in de ene kamer de televisie (met of zonder externe luidsprekers) en in de andere kamer het audiosysteem met luidsprekers.

Als u de BeoVision 3 hebt geplaatst in een ruimte waarin al een Bang & Olufsen televisie staat en uw wilt beide apparaten gebruiken zonder ze te koppelen, stel dan de BeoVision 3 in zoals beschreven in het hoofdstuk [Twee televisies in dezelfde ruimte](#).

Niet alle audiosystemen van Bang & Olufsen zijn geschikt voor integratie met de televisie.

BeoVision 3

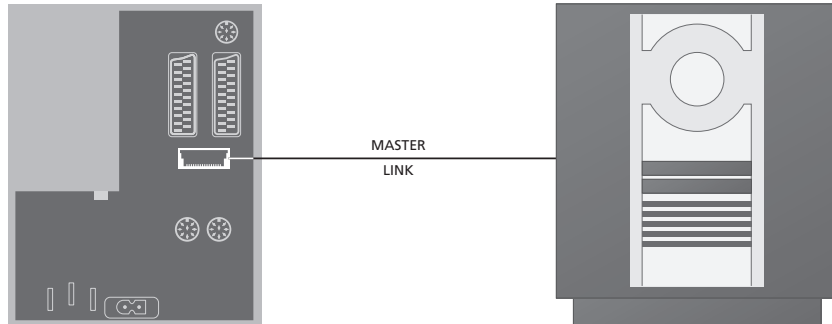

Uw audiosysteem op de televisie aansluiten

Steek de ene meerpolige stekker van een Master Link-kabel in de ingang MASTER LINK op de televisie en de andere meerpolige stekker in de ingang MASTER LINK van het audiosysteem.

Optie-instelling

Als de televisie deel uitmaakt van een audio/videosysteem, moet u hierop de juiste optie-instelling programmeren. Voor het programmeren van de optie-instelling met de Beo4-afstandsbediening moet het hele systeem standby staan.

Optie-instelling voor de televisie programmeren

- > Houd de toets **•** ingedrukt en druk op **LIST**.
- > Laat beide toetsen los.
- > Druk herhaaldelijk op **LIST** tot op de Beo4-display **OPTION?** verschijnt en druk op **GO**.
- > Druk herhaaldelijk op **LIST** tot op de Beo4-display **V.OPT** verschijnt en toets vervolgens het betreffende getal in (1, 2 of 4).

Opties voor het audiosysteem instellen

- > Druk op **LIST** terwijl u de toets **•** op de Beo4 ingedrukt houdt.
- > Laat beide toetsen los.
- > Druk herhaaldelijk op **LIST** tot op de Beo4-display **OPTION?** verschijnt en druk op **GO**.
- > Druk herhaaldelijk op **LIST** tot op de Beo4-display **A.OPT** verschijnt en toets vervolgens het betreffende getal in (0, 1 of 2).

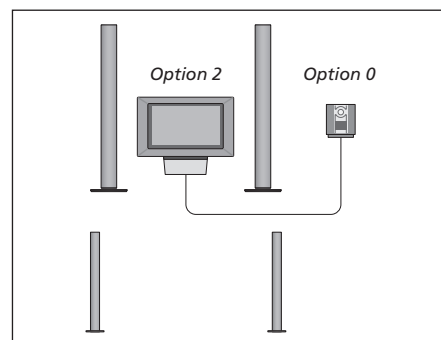

De televisie en een audiosysteem staan bij elkaar in één ruimte en alle luidsprekers zijn aangesloten op de televisie.

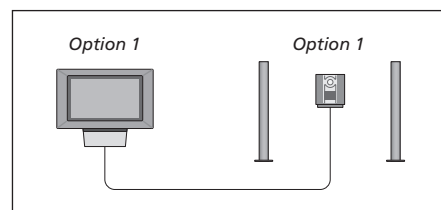

De televisie (met of zonder aangesloten luidsprekers) en het audiosysteem (met een stel aangesloten luidsprekers) staan bij elkaar in één ruimte.

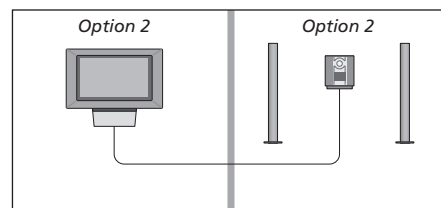

Het audiosysteem staat in de ene kamer en de televisie (met of zonder aangesloten luidsprekers) in de andere kamer.

Een geïntegreerd audio-/ videosysteem gebruiken

Als u het audiosysteem integreert met de televisie kunt u kiezen via welke luidsprekers het audio- of videogeluid wordt weergegeven. Bovendien kunt u videogeluid opnemen op het audiosysteem.

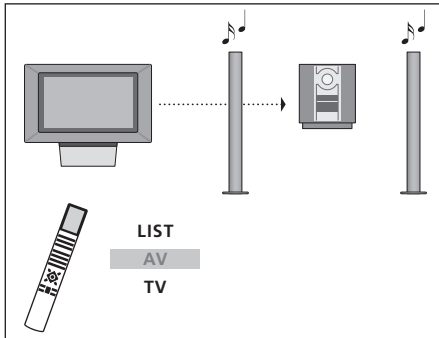

Als u het geluid van een televisiebron wilt beluisteren via de luidsprekers van het audiosysteem zonder het beeldscherm aan te zetten, drukt u herhaaldelijk op LIST tot op de Beo4-display AV* verschijnt en drukt u vervolgens op een brontoets, bijvoorbeeld TV.

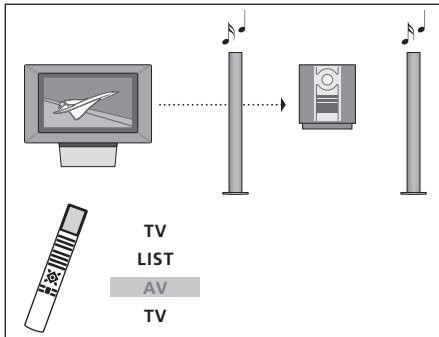

Als u het geluid van een televisiebron wilt beluisteren via de luidsprekers van het audiosysteem met het beeldscherm aan, drukt u op TV, daarna herhaaldelijk op LIST tot op de Beo4-display AV* verschijnt, en vervolgens opnieuw op TV.

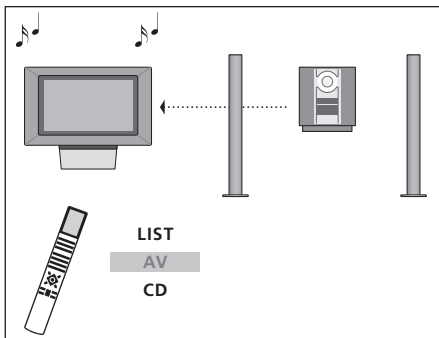

Als u het geluid van het audiosysteem wilt beluisteren via de televisieluidsprekers, drukt u herhaaldelijk op LIST tot op de Beo4-display AV* verschijnt en drukt u vervolgens op een toets voor een audiobron, bijvoorbeeld CD.

*Als u op de Beo4-display AV wilt kunnen oproepen, moet u deze functie eerst toevoegen aan de lijst met Beo4-functies. Meer hierover vindt u in het hoofdstuk [De Beo4 aanpassen](#).

Videogeluid opnemen

Als u naar het geluid van de televisie luistert via de luidsprekers van het Bang & Olufsen audiosysteem en het audiosysteem een cassetterecorder bevat, kunt u dit televisiegeluid opnemen met de cassetterecorder. Raadpleeg voor meer informatie de handleiding van uw audiosysteem.

Met het BeoLink-systeem kunt u het beeld- en/of geluidssignaal door het hele huis doorgeven.

U kunt de televisie die bijvoorbeeld in de huiskamer staat, koppelen aan een ander beeldweergavesysteem of aan luidsprekers in een andere kamer, waardoor het mogelijk wordt om beeld of geluid te 'verplaatsen' naar een andere kamer.

Als u een BeoLink-systeem hebt geïnstalleerd, kunt u kiezen of u de televisie in de primaire ruimte gebruikt, bijvoorbeeld in de woonkamer, of in een secundaire ruimte, bijvoorbeeld de studeerkamer of slaapkamer.

Doorgifte van videosignalen naar een gekoppelde televisie is alleen mogelijk als de televisie is voorzien van een ingebouwde systeemmodulator. In sommige gevallen kan het nodig zijn om modulatorinstellingen op te geven.

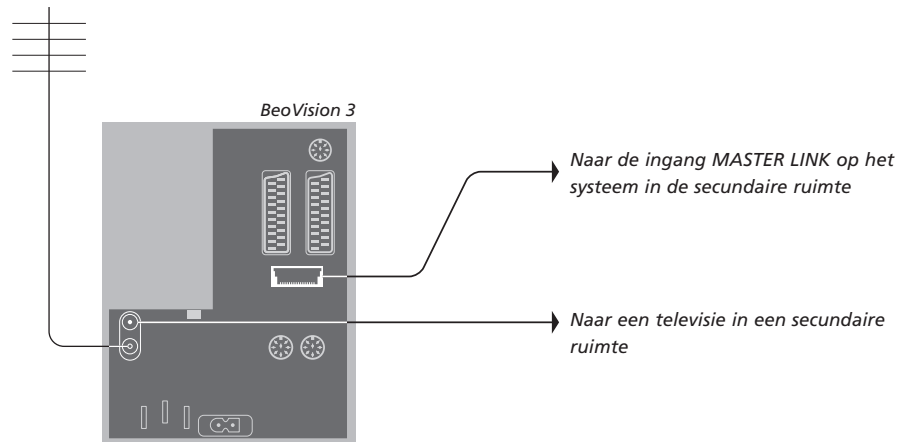

Aansluitingen in een secundaire ruimte

Het systeem in de primaire ruimte moet via een Master Link-kabel worden gekoppeld aan het systeem in de secundaire ruimte:

- > Sluit de Master Link-kabel aan op de ingang MASTER LINK op de televisie.
- > Als u ook videosignalen wilt doorsturen, sluit u een gewone antennekabel aan op de ingang LINK van de televisie. Vervolgens leidt u beide kabels naar de secundaire ruimte en volgt u voor het aansluiten de handleiding van de apparatuur die in de secundaire ruimte staat.

OPMERKING! Vanaf een tv in een secundaire ruimte hebt u geen toegang tot zendergroepen die u op een televisie in een primaire ruimte hebt gemaakt.

Als op de ingang Master Link al een audiosysteem is aangesloten en u nog andere apparatuur wilt aansluiten, moet u met een speciaal verbindingskastje de Master Link-kabel splitsen om ook de kabel uit de secundaire ruimte van signaal te kunnen voorzien. Neem hiervoor contact op met uw Bang & Olufsen dealer.

Systememodulator

Als in de secundaire ruimte een audio-installatie staat, bijvoorbeeld een BeoLink Active/Passive, en u een niet-koppelbare tv wilt installeren in dezelfde ruimte, moet u de systeemmodulator op ON zetten. (De standaardinstelling is OFF. Deze instelling gebruikt u voor een koppelbare Bang & Olufsen televisie.)

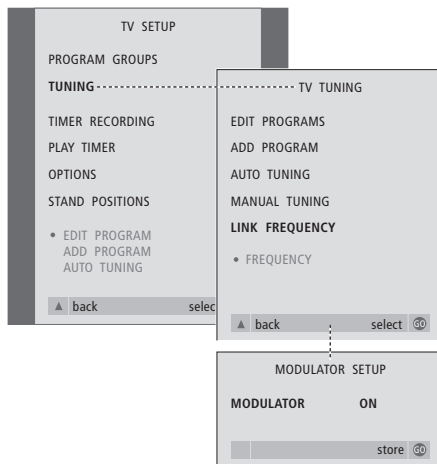

Verbindingsfrequentie

Als bijvoorbeeld een tv-zender in uw regio uitzendt op dezelfde frequentie als de frequentie die het BeoLink-systeem gebruikt (599 MHz), moet u de systeemmodulator afstemmen op een vrije frequentie. Als u de verbindingfrequentie voor het systeem in de primaire ruimte wijzigt, moet u de frequentie voor het systeem in de secundaire ruimte aanpassen aan deze gewijzigde instelling.

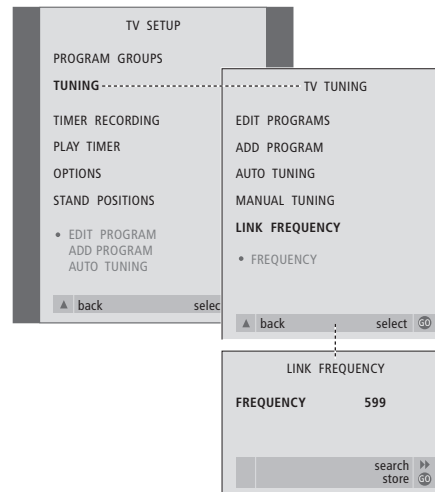

De systeemmodulator inschakelen...

- > Druk op **TV** om de televisie aan te zetten.
- > Druk op **MENU** om het menu TV SETUP te openen en druk op **▼** om TUNING te markeren.
- > Druk op **GO** om het menu TV TUNING te openen en druk op **▼** om LINK FREQUENCY te markeren.
- > Druk tweemaal op **◀**, gevolgd door **GO**. Hierna verschijnt het menu MODULATOR SETUP.
- > Druk op **◀** of **▶** om ON weer te geven.
- > Druk op **GO** om de instelling op te slaan, of...
- > ...druk op **EXIT** om alle menu's te sluiten zonder iets op te slaan.

De verbindingfrequentie wijzigen...

- > Druk op **TV** om de televisie aan te zetten.
- > Druk op **MENU** om het menu TV SETUP te openen en druk op **▼** om TUNING te markeren.
- > Druk op **GO** om het menu TV TUNING te openen en druk op **▼** om LINK FREQUENCY te markeren.
- > Druk op **GO** om het menu LINK FREQUENCY te openen. FREQUENCY is al gemarkeerd.
- > Druk op **◀** of **▶** om een ongebruikte frequentie op te zoeken.
- > Druk op **GO** om de instelling op te slaan, of...
- > ...druk op **EXIT** om alle menu's te sluiten zonder iets op te slaan.

Als in uw huis een BeoLink is geïnstalleerd en u de televisie in een secundaire ruimte plaatst, kunt u alle aangesloten systemen via de televisie bedienen.

Om de televisie in een secundaire ruimte te kunnen gebruiken, volgt u de onderstaande procedure:

- 1 Steek de netstekker van de televisie in de secundaire ruimte in het stopcontact
- 2 Programmeer via de Beo4-afstandsbediening de televisie in de secundaire ruimte op optie 6*
- 3 Trek de netstekker van de televisie in de secundaire ruimte uit het stopcontact
- 4 Breng de aansluitingen aan die op de volgende pagina worden beschreven
- 5 Steek de netstekker van de televisie in de secundaire ruimte weer in het stopcontact.

Optie-instelling

Om te zorgen dat het hele systeem goed functioneert, moet de televisie in de secundaire ruimte geprogrammeerd zijn op de correcte Optie-instelling voordat u hem aansluit op het systeem in de primaire ruimte.

- > Houd de toets • ingedrukt en druk op LIST.
- > Laat beide toetsen los.
- > Druk herhaaldelijk op LIST tot op de Beo4-display OPTION? verschijnt en druk op GO.
- > Druk herhaaldelijk op LIST tot op de Beo4-display V.OPT verschijnt en druk op 6*.

**Als u de televisie wilt gebruiken in een secundaire ruimte waarin al andere BeoLink-systemen zijn aangesloten, bijvoorbeeld luidsprekers, moet u de televisie instellen op optie 5.*

Aansluitingen

U sluit de televisie in de secundaire ruimte met twee verschillende kabels aan op het systeem in de primaire ruimte:

- De BeoLink-aansluiting (met een Master Link-kabel en een verbindingkastje).
- De antenneaansluiting (met een normale antennekabel).

BeoLink-aansluiting

In de primaire ruimte: Sluit de Master Link-kabel aan op de ingang MASTER LINK op het primaire systeem. Leid de kabel naar het verbindingkastje en knip de kabel op de juiste lengte af.

In de secundaire ruimte: Sluit de Master Link-kabel aan op de ingang MASTER LINK op de televisie. Leid de kabel naar het verbindingkastje en knip de kabel op de juiste lengte af.

In het verbindingkastje: Verbind de kabels met elkaar, zoals beschreven in de handleiding bij het verbindingkastje/de kabel. Daar worden alle mogelijkheden van het verbindingkastje uitgelegd en wordt beschreven hoe u de kabels met elkaar kunt verbinden.

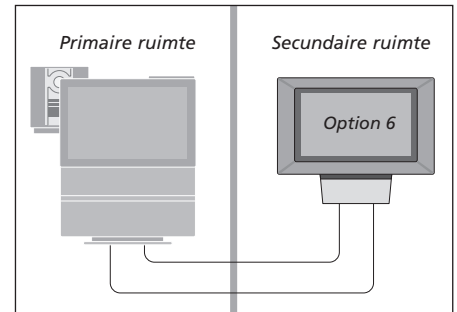

Antenneaansluiting

Sluit het ene uiteinde van een normale tv-antennekabel (coaxkabel) aan op de ingang LINK van het hoofdsysteem en het andere uiteinde op de antenne-ingang van de tv in de secundaire ruimte.

Bediening in een secundaire ruimte

In de secundaire ruimte kunt u alle aangesloten systemen bedienen met de Beo4-afstandsbediening.

Bronnen gebruiken die alleen beschikbaar zijn in een van de ruimtes

Druk op de toets van de gewenste bron

**RADIO
V TAPE**

Bedien de geselecteerde bron op de gebruikelijke manier

Een bron uit de primaire ruimte gebruiken – het brontype is beschikbaar in beide ruimtes

Druk op de Beo4 herhaaldelijk op deze toets totdat op de Beo4-display LINK* verschijnt

LIST
LINK

Druk op de toets van de gewenste bron

TV

Bedien de geselecteerde bron op de normale manier

Een bron uit de secundaire ruimte gebruiken – het brontype is beschikbaar in beide ruimtes

Druk op de toets van de gewenste bron

TV

Bedien de geselecteerde bron op de normale manier

Stereogeluid in de secundaire ruimte

Gewoonlijk wordt geluid afkomstig van een videobron uit de primaire ruimte, zoals een set-top box, in mono doorgegeven naar de secundaire ruimte. U kunt echter stereogeluid kiezen:

Als u zowel beeld als geluid wilt hebben, drukt u op TV. Ga anders door naar de volgende stap

TV

Druk net zo lang hierop tot op de Beo4-display AV* verschijnt

LIST
AV

Druk hierop om een bron te activeren die op het systeem in de primaire ruimte is aangesloten, bijv. een set-top box of...

SAT

Druk hierop om een dvd-speler te activeren.

DVD

Tijdens het gebruik van deze functie is geen doorgifte van andere bronnen uit de primaire ruimte naar andere systemen in de secundaire ruimte mogelijk.

*OPMERKING! Om LINK en AV te kunnen afbeelden op de Beo4, moet u deze functies eerst aan de lijst met Beo4-functies toevoegen. Meer hierover leest u in het hoofdstuk [De Beo4 aanpassen](#).

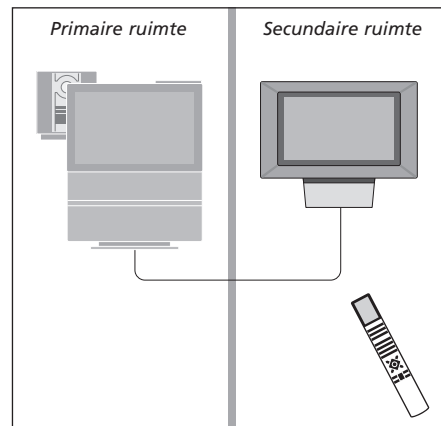

Als u de BeoVision 3 plaatst in een ruimte waarin al een Bang & Olufsen televisie staat en beide apparaten kunnen signalen van de Beo4 ontvangen, dan moet u de BeoVision 3 op een andere manier aanzetten. Zo voorkomt u dat beide televisies tegelijk worden ingeschakeld.

Optie-instelling

Om te zorgen dat de BeoVision 3 goed functioneert, moet het apparaat geprogrammeerd zijn op de correcte optie-instelling:

- > Houd de toets • ingedrukt en druk op LIST.
- > Laat beide toetsen los.
- > Druk herhaaldelijk op LIST tot op de Beo4-display OPTION? verschijnt en druk op GO.
- > Druk herhaaldelijk op LIST tot op de Beo4-display V.OPT verschijnt en druk op 4.

De BeoVision 3 bedienen in optie 4

Doorgaans activeert u een bron, bijvoorbeeld TV, door eenvoudig op de desbetreffende brontoets op de Beo4 te drukken. Als u de televisie instelt op optie 4, moet u echter het volgende doen:

- > Druk herhaaldelijk op LIST totdat LINK* verschijnt op de display.
- > Druk vervolgens op een brontoets, bijvoorbeeld TV.

**Als u op de Beo4-display LINK wilt kunnen openen, moet u deze functie eerst toevoegen aan de lijst met Beo4-functies. Om teletekst te gebruiken op een televisie die is ingesteld op optie 4, moet u de Beo4 instellen op VIDEO 3. Raadpleeg voor meer informatie het hoofdstuk [De Beo4 aanpassen](#).*

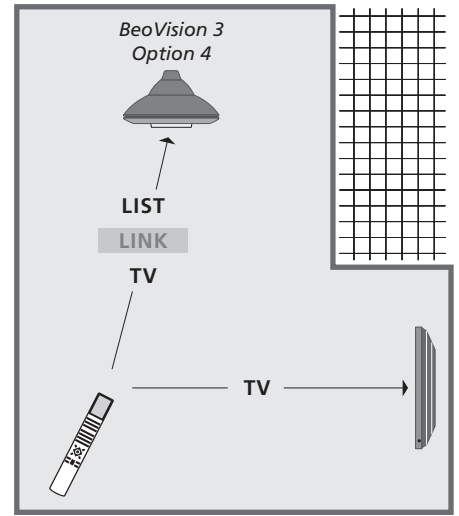

In deze afbeelding ziet u hoe u TV inschakelt op de televisie van uw keuze als u een BeoVision 3 en een andere Bang & Olufsen televisie in dezelfde ruimte hebt en deze apparaten niet zijn gekoppeld.

Als de televisie van de optionele surround-soundmodule is voorzien, kunt u een surround-soundopstelling maken.

Een surround-soundopstelling past makkelijk in uw huiskamer. Bepaal aan de hand van de afbeelding uw ideale kijk- en luisterpositie. De beste geluidservaring ontstaat binnen het gebied van de luidsprekers.

In een menu vult u de afstand tot elke luidspreker in.

Luidsprekers in een surround-soundopstelling moeten worden gekalibreerd. Kalibreren wil zeggen de balans tussen de luidsprekers instellen. Meer hierover leest u op de volgende pagina's.

Externe luidsprekers plaatsen

Voordat u de luidsprekers aansluit, bepaalt u eerst waar u ze wilt opstellen.

In de drie afbeeldingen rechts ziet u voorbeeldopstellingen van de televisie en de luidsprekers.

Houd bij alle luidsprekeropstellingen rekening met de volgende punten:

- Plaats de achterluidsprekers aan weerszijden achter uw favoriete luisterplek.
- De luidsprekers hoeven niet per se in de hoeken van de kamer te staan.
- Gebruik altijd de krachtigste luidsprekers als luidsprekers voor.
- Als u een BeoLab 2-subwoofer wilt aansluiten, raadpleeg dan de handleiding van de subwoofer.

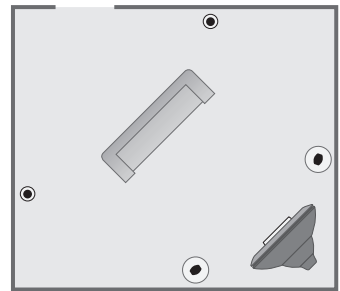
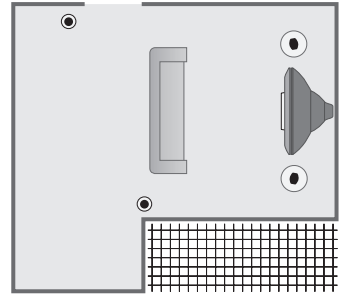
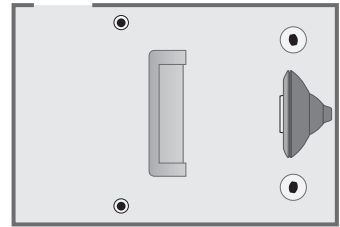

Luidsprekers aansluiten

Sluit de Bang & Olufsen luidsprekers en een BeoLab 2-subwoofer aan op het aansluitpaneel aan de achterkant van de televisie. De luidsprekers moeten Bang & Olufsen Power Link-luidsprekers zijn.

Luidsprekers aansluiten...

- > Gebruik de bij de luidsprekers geleverde kabels.
- > Sluit de twee luidsprekers voor aan op de uitgangen FRONT.
- > Sluit de twee luidsprekers achter aan op de uitgangen REAR.
- > Sluit de subwoofer aan op de uitgang SUBWOOFER.

U kunt de kabels doorlussen van de ene luidspreker naar de andere (zie de bedieningshandleiding van de luidsprekers) of op elke uitgang een luidspreker aansluiten. Langere kabels of adapters zijn verkrijgbaar bij uw Bang & Olufsen dealer.

Vergeet niet om bij alle luidsprekers de schakelaar L – R – LINE in te stellen op L of R (linker- en rechterkanaal), afhankelijk van hun positie in de opstelling. Zet de linkerluidsprekers op L en de rechterluidsprekers op R.

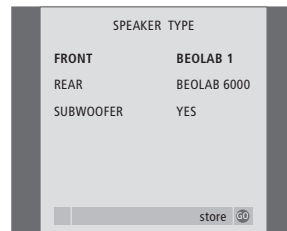
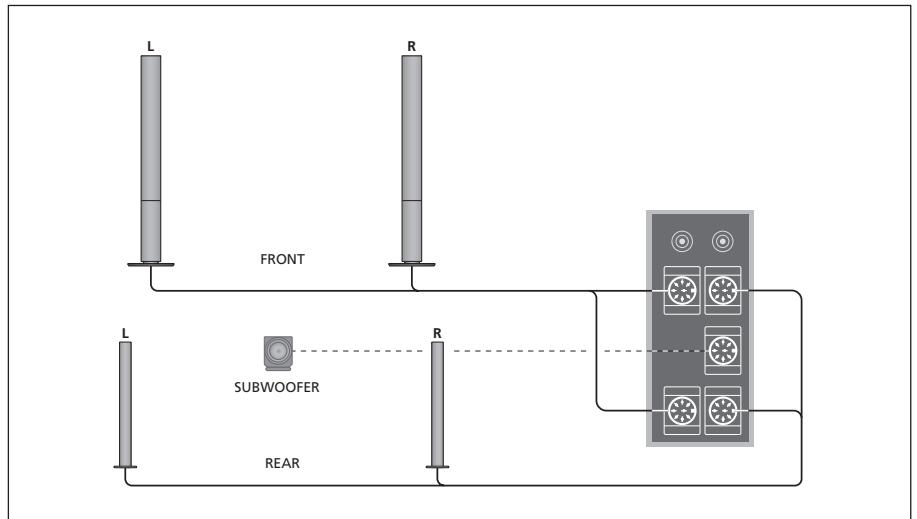

[Items in het menu SPEAKER TYPE, p. 32.](#)

- > Druk op **MENU** om het menu TV SETUP te openen en druk op ▼ om OPTIONS te markeren.
- > Druk op **GO** om het menu OPTIONS te openen en druk op ▼ om SOUND te markeren.
- > Druk op **GO** om het menu SOUND SETUP te openen en druk op ▼ om SPEAKER TYPE te markeren.
- > Druk op **GO** om het menu SPEAKER TYPE te openen.
- > Druk op ◀ of ▶ om de luidsprekertypen zichtbaar te maken en op ▼ om naar de volgende luidsprekerset te gaan. Als er geen luidsprekers zijn aangesloten, kiest u NONE.
- > Als er een BeoLab 2-subwoofer is aangesloten, drukt u eerst op ▼ om de cursor naar SUBWOOFER te verplaatsen en vervolgens op ▶ om dit veld te wijzigen in YES.
- > Druk op **GO** om uw instellingen op te slaan of op **EXIT** om dit menu te sluiten zonder iets op te slaan.

De luidsprekerafstanden invoeren

Zet de televisie aan vanuit uw favoriete kijkpositie. Voer de rechtstreekse afstand in meters tussen uw kijkpositie en elke luidspreker in.



[Items in het menu SPEAKER DISTANCE, p. 32.](#)

- > Druk op **MENU** om het menu TV SETUP te openen en druk op ▼ om OPTIONS te markeren.
- > Druk op **GO** om het menu OPTIONS te openen en druk op ▼ om SOUND te markeren.
- > Druk op **GO** om het menu SOUND SETUP te openen en druk op ▼ om SPEAKER DISTANCE te markeren.
- > Druk op **GO** om het menu SPEAKER DISTANCE te openen.
- > Druk op ▲ of ▼ om de cursor van de ene luidspreker naar de andere te verplaatsen en druk op ◀ of ▶ om de globale afstand in meters tussen uw kijkpositie en de desbetreffende luidspreker te selecteren.
- > Als u de luidsprekerafstanden hebt vastgelegd, drukt u op **GO** om uw instellingen op te slaan of op **EXIT** om dit menu te sluiten zonder iets op te slaan.

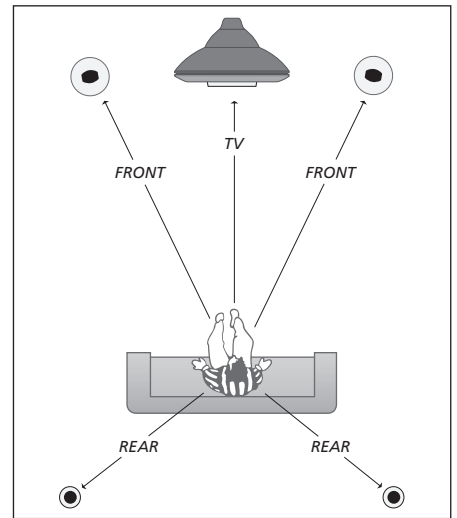

Voor een BeoLab 2-subwoofer hoeft u geen afstand op te geven: de positie van de subwoofer heeft nauwelijks invloed op het geluid.

Het volume kalibreren

Nadat u de luidsprekers voor een surround-soundopstelling hebt aangesloten op de televisie, moet u eerst het geluid van deze luidsprekers kalibreren (afstemmen).

Hierbij laten alle luidsprekers uit de surround-soundopstelling om de beurt een kalibratietoon horen. Vervolgens stelt u het volume van alle aangesloten luidsprekers zo af dat dit net zo hard klinkt als het geluid uit de televisieluidsprekers. U kunt kiezen of de kalibratietoon automatisch van luidspreker naar luidspreker gaat of dat u zelf aangeeft welke luidspreker u wilt horen.

Als u de luidsprekers eenmaal hebt gekalibreerd, hoeft u deze procedure alleen maar te herhalen als u de opstelling wijzigt, bijvoorbeeld als u een of meerdere luidsprekers verplaatst.

In een surround-soundopstelling hoeft het subwoofergeluid niet te worden gekalibreerd. Lees het gedeelte [Geluidsinstellingen](#) als u na het kalibreren van de luidsprekers toch nog het geluid van de subwoofer wilt aanpassen.

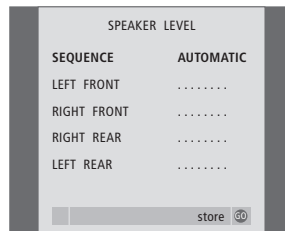

[Items in het menu SPEAKER LEVEL, p. 32.](#)

- > Druk op **MENU** om het menu TV SETUP te openen en druk op ▼ om **OPTIONS** te markeren.
- > Druk op **GO** om het menu **OPTIONS** te openen en druk op ▼ om **SOUND** te markeren.
- > Druk op **GO** om het menu **SOUND SETUP** te openen en druk op ▼ om **SPEAKER LEVEL** te markeren.
- > Druk op **GO** om het menu **SPEAKER LEVEL** te openen. De optie **SEQUENCE** is gemarkeerd.
- > Druk op ◀ of ▶ om **AUTOMATIC** of **MANUAL** te kiezen.
- > Druk op ◀ of ▶ om een volume te kiezen en op ▲ of ▼ om een andere luidspreker te selecteren.
- > Als u het volume voor alle luidsprekers uit uw surround-soundopstelling hebt ingesteld, drukt u op **GO** om de instellingen op te slaan of op **EXIT** om dit menu te sluiten zonder iets op te slaan.

Bij het instellen vergelijkt u het volume van de externe luidsprekers steeds met het volume van de televisieluidsprekers (wat u hierbij niet kunt aanpassen).

Het geluid aanpassen

De geluidsinstellingen zijn in de fabriek op gemiddelde waarden ingesteld die geschikt zijn voor de meeste gebruikssituaties. U kunt deze instellingen echter altijd aanpassen aan uw eigen wensen.

De functie loudness compenseert het feit dat het menselijk oor bij lagere volumes minder gevoelig wordt voor hoge en lage tonen. Bij een laag volume worden de hoge en lage tonen extra versterkt weergegeven, waardoor de muziek dynamischer gaat klinken.

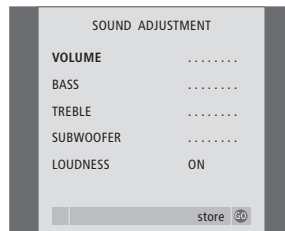

[Items in het menu SOUND ADJUSTMENT, p. 30.](#)

- > Druk op **MENU** om het menu TV SETUP te openen en druk op **▼** om OPTIONS te markeren.
- > Druk op **GO** om het menu OPTIONS te openen en druk op **▼** om SOUND te markeren.
- > Druk op **GO** om het menu SOUND SETUP te openen. Het item ADJUSTMENT is al gemarkeerd.
- > Druk op **GO** om het menu SOUND ADJUSTMENT te openen.
- > Druk op **▲** of **▼** om een item te selecteren waarvoor u de instellingen wilt aanpassen.
- > Druk op **◀** of **▶** om de waarden aan te passen of een instelling te kiezen.
- > Druk op **▲** of **▼** om door de menu-items te bladeren.
- > Druk op **EXIT** om instellingen tijdelijk vast te leggen totdat u de BeoVision 3 uitzet.
- > Druk op **GO** om de nieuwe instellingen permanent op te slaan.

De opties Balance, Loudness en Default zijn niet beschikbaar als u een koptelefoon hebt aangesloten.

Een luidsprekercombinatie kiezen

Terwijl u naar een film of een tv-programma kijkt, kunt u de gewenste luidsprekercombinatie kiezen, mits uw systeem over de verschillende geluidstypen beschikt.

Het kan voorkomen dat uw televisie automatisch een luidsprekercombinatie inschakelt. Dit gebeurt bijvoorbeeld wanneer een uitgezonden tv-programma of een dvd-schijf informatie bevat over het aantal in te schakelen luidsprekers. Maar u kunt ook altijd de luidsprekercombinatie van uw voorkeur kiezen.

Via de Beo4 een luidsprekercombinatie selecteren...

- > Druk op **LIST** tot op de Beo4-display **SPEAKER** verschijnt.
- > Druk op het nummer van de gewenste luidsprekercombinatie. De geselecteerde luidsprekers worden automatisch ingeschakeld.
- > Als u de geluidsbalans wilt wijzigen voor het programma dat u bekijkt, drukt u op **▲** of **▼** om de balans tussen de externe luidsprekers voor en achter aan te passen en op **◀** of **▶** om de balans tussen de linker- en rechterluidsprekers aan te passen.
- > Druk op **EXIT** om **SPEAKER** van de Beo4-display te verwijderen en terug te gaan naar de gebruikte bron.

Luidsprekercombinaties

- SPEAKER 1...** Geluid alleen via de televisieluidsprekers. Voor programma's met dialoog, bijvoorbeeld het journaal.
- SPEAKER 2...** Stereogeluid via de twee externe luidsprekers voor. De BeoLab 2-subwoofer is actief. Voor muziek-cd's.
- SPEAKER 3...** De televisieluidsprekers, de externe luidsprekers voor en de BeoLab 2-subwoofer zijn actief. Voor tv-programma's in stereo.
- SPEAKER 4...** Ruimtelijk stereo-effect via de externe luidsprekers voor en achter. De BeoLab 2-subwoofer is actief. Voor muziek-cd's of -cassettes.
- SPEAKER 5...** Surround sound via alle luidsprekers, inclusief de BeoLab 2-subwoofer. Voor programma's met Surround sound.

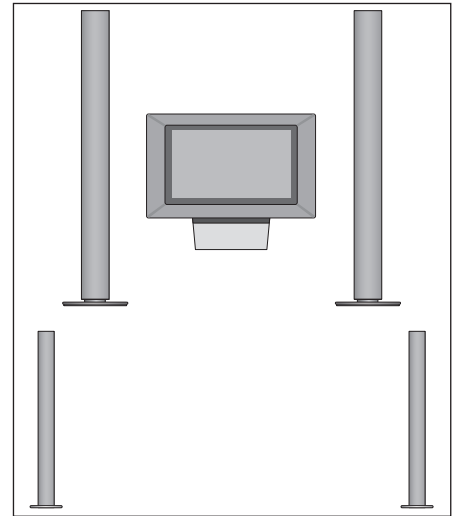

*Als alleen twee externe luidsprekers voor zijn aangesloten op de televisie, hebt u alleen de keuze uit **SPEAKER 1–3**. U kunt een luidsprekercombinatie die u op deze wijze selecteert, niet opslaan.*

De naam van het actieve geluidssysteem afbeelden

U kunt de naam van het actieve geluidssysteem voor een bron of programma afbeelden op het scherm. U kunt een geluidssysteem echter niet aanpassen of programmeren.

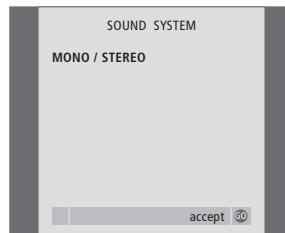

[Items in het menu SOUND SYSTEM, p. 33.](#)

- > Druk op **MENU** om het menu TV SETUP te openen en druk op ▼ om OPTIONS te markeren.
- > Druk op **GO** om het menu OPTIONS te openen en druk op ▼ om SOUND te markeren.
- > Druk op **GO** om het menu SOUND SETUP te openen en druk op ▼ om SOUND SYSTEM te markeren.
- > Druk op **GO** om het menu SOUND SYSTEM te openen.

Met de Beo4-toetsen kunt u rechtstreeks een groot aantal functies van de televisie op afstand bedienen. Daarnaast biedt de Beo4-display toegang tot nog meer functies.

Elke keer als op de Beo4-display een bron vermeld staat (TV, RADIO, etc.), kunt u met de LIST-toets ook andere functies voor die bron op de display oproepen en die bron bedienen, net alsof u er nog wat extra toetsen bij krijgt. U kunt met de Beo4 ook andere apparaten inschakelen als die op de televisie zijn aangesloten.

De Beo4 bevat weliswaar een lijst van alle extra audio- en videofuncties van Bang & Olufsen, maar alleen de functies die worden ondersteund door de televisie werken als u ze op de Beo4-display oproept.

U kunt de lijst met Beo4-functies aanpassen aan uw wensen en de volgorde vastleggen waarin deze extra functies verschijnen als u ze oproept.

De Beo4-afstandsbediening instellen

Als u al een Beo4-afstandsbediening hebt, kunt u deze voor uw televisie configureren.

- Houd de standbytoets ingedrukt •
- Druk hierop om naar de Beo4-instelfunctie te gaan **LIST**
- Laat beide toetsen los. ADD? verschijnt op de display **ADD?**
- Druk herhaaldelijk hierop tot op de display CONFIG? wordt afgebeeld **LIST**
CONFIG?
- Druk hierop om het type configuratie te selecteren **GO**
- Druk herhaaldelijk hierop tot op de display VIDEO? verschijnt **LIST**
VIDEO?
- Druk hierop om de videoconfiguratie te openen **GO**
- Druk herhaaldelijk hierop tot op de display VIDEO2 verschijnt* **LIST**
VIDEO2
- Druk hierop om de configuratie op te slaan **GO**
- Nu verschijnt STORED om aan te geven dat de configuratie is opgeslagen. U verlaat automatisch de Beo4-instelfunctie **STORED**

**Als de videoconfiguratie niet VIDEO1 bevat, selecteert u in plaats daarvan MX.*

Een extra 'toets' toevoegen

Als u een nieuwe functie toevoegt aan de lijst met Beo4-functies, kunt u deze nieuwe 'toets' oproepen op de display van de Beo4-afstandsbediening.

- Houd de standbytoets ingedrukt •
- Druk hierop om naar de Beo4-instelfunctie te gaan **LIST**
- Laat beide toetsen los. ADD? verschijnt op de display **ADD?**
- Druk hierop om de lijst met beschikbare 'toetsen' weer te geven die u kunt toevoegen. De eerste 'toets' verschijnt op de display en knippert **GO**
- Druk hierop om verder of terug te bladeren in de lijst met alle extra 'toetsen' **▲**
▼
- Druk hierop om de 'toets' toe te voegen en deze op zijn vooraf ingestelde plaats te zetten of als eerste 'toets' in de lijst, of... **GO**
- ...druk hierop om de 'toets' in te voegen op een bepaalde plaats in de lijst **1 – 9**
- Nu verschijnt ADDED om aan te geven dat de 'toets' is opgeslagen. U verlaat automatisch de Beo4-instelfunctie **ADDED**

Extra 'toetsen' verplaatsen

U kunt de volgorde veranderen waarin de extra 'toetsen' verschijnen als u op LIST drukt.

- Houd de standbytoets ingedrukt •
- Druk hierop om naar de Beo4-instelfunctie te gaan **LIST**
- Laat beide toetsen los. ADD? **ADD?** verschijnt op de display
- Druk herhaaldelijk hierop totdat MOVE? verschijnt **LIST**
MOVE?
- Druk hierop om de lijst met extra 'toetsen' te openen. De eerste 'toets' wordt op de display afgebeeld **GO**
- Druk hierop om verder of terug te bladeren in de lijst met extra 'toetsen' ▲
▼
- Druk hierop om de afgebeelde 'toets' te verplaatsen en als eerste in de lijst te zetten, of... **GO**
- ...druk hierop om de 'toets' te verplaatsen naar een bepaalde plaats in de lijst **1 – 9**
- Nu verschijnt MOVED om aan te geven dat de 'toets' is verplaatst. U verlaat automatisch de Beo4-instelfunctie **MOVED**

Een extra 'toets' verwijderen

U kunt alle extra 'toetsen' die beschikbaar zijn als u op LIST drukt, verwijderen.

- Houd de standbytoets ingedrukt •
- Druk hierop om naar de Beo4-instelfunctie te gaan **LIST**
- Laat beide toetsen los. ADD? **ADD?** verschijnt op de display
- Druk herhaaldelijk hierop totdat REMOVE? verschijnt **LIST**
REMOVE?
- Druk hierop om de lijst met extra 'toetsen' te openen. De eerste 'toets' wordt op de display afgebeeld **GO**
- Druk hierop om verder of terug te bladeren in de lijst met extra 'toetsen' ▲
▼
- Druk hierop om de 'toets' te verwijderen die wordt afgebeeld op de display **GO**
- Nu verschijnt REMOVED om aan te geven dat de 'toets' is verplaatst. U verlaat automatisch de Beo4-instelfunctie **REMOVED**

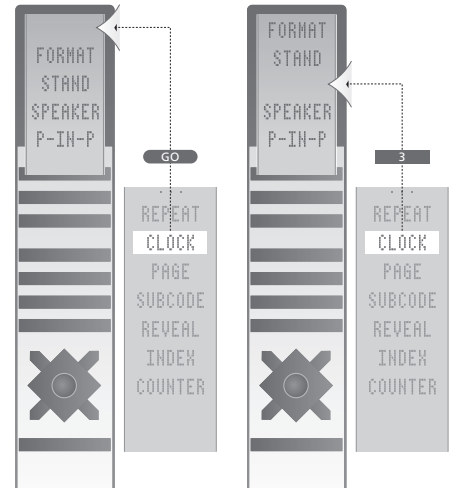

Een extra 'toets' toevoegen aan de Beo4-afstandsbediening, naar keuze boven aan of op een bepaalde plaats in de lijst.

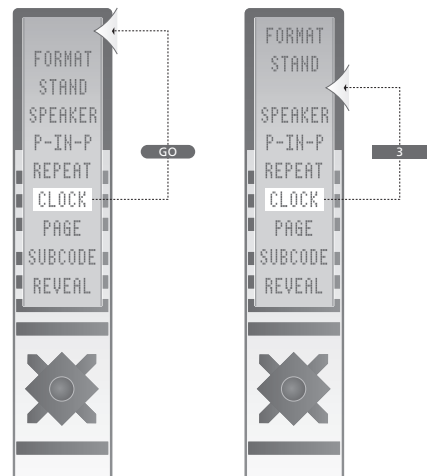

Extra 'toetsen' verplaatsen, naar keuze boven aan of naar een bepaald plaats in de lijst.

Om u wegwijs te maken in de schermmenu's van de televisie geeft dit hoofdstuk een algeheel overzicht van het menusysteem.

In dit hoofdstuk vindt u ook uitgebreide informatie over de afzonderlijke menu's met hun talloze opties voor instellen en afstellen.

Klik in het overzicht rechts op een menunaam om naar de pagina met een beschrijving van dit menu te gaan.

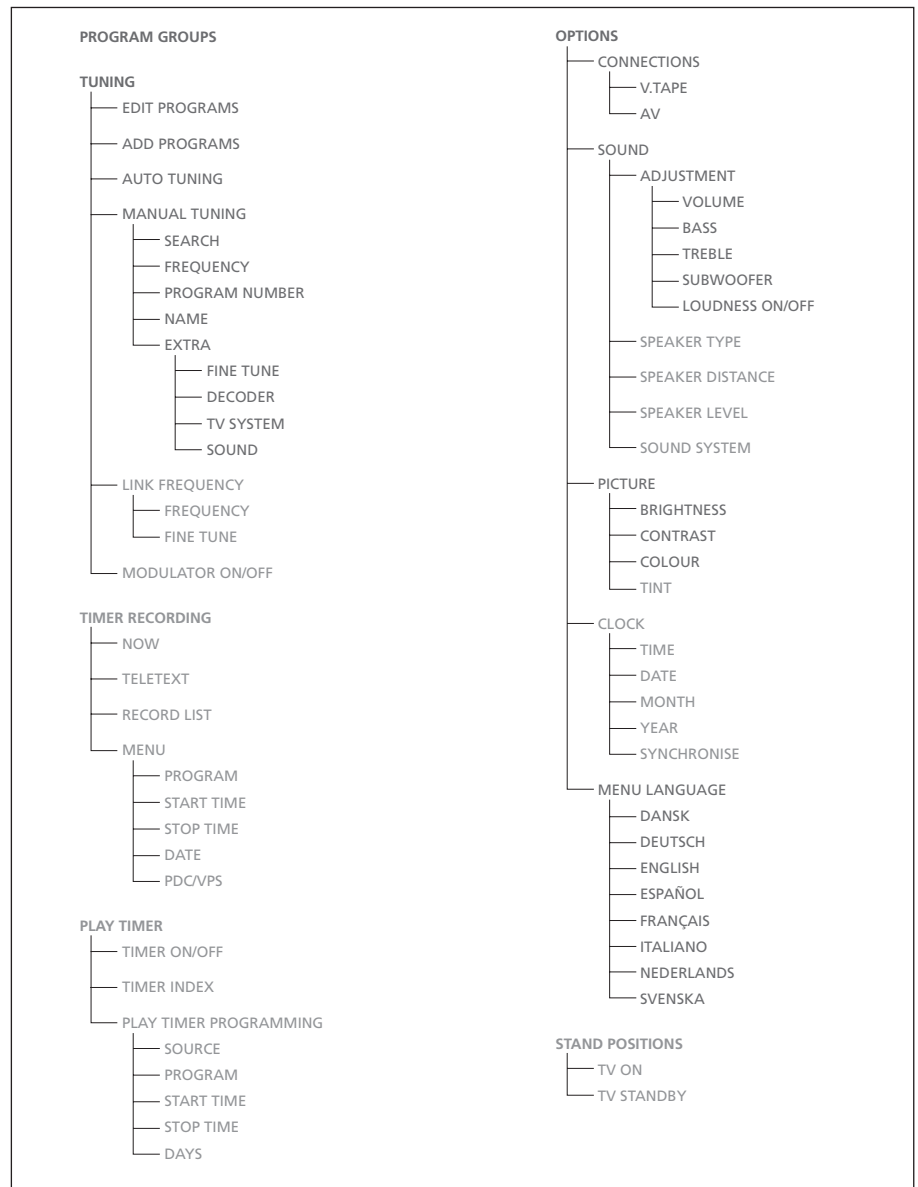

Het uitgebreide schermmenu voor de televisie. De beschikbaarheid van de in grijs weergegeven menu-items hangt af van de optionele extra's die op uw systeem zijn geïnstalleerd. Druk op de Beo4 op MENU om het hoofdmenu te openen.

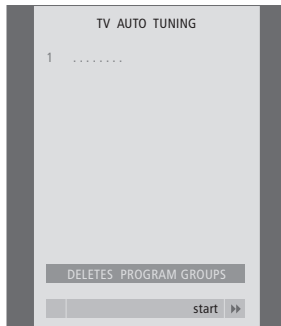

Items in het menu AUTO TUNING...

De functie AUTO TUNING werkt automatisch. Wanneer alle zenders zijn afgestemd, verschijnt het menu EDIT PROGRAMS automatisch.

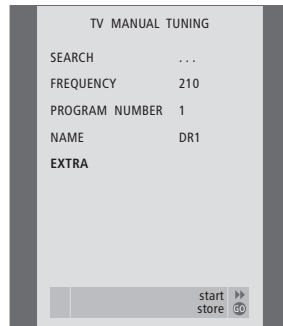

Items in het menu TV MANUAL TUNING...

- SEARCH
De zoekfunctie starten.
- FREQUENCY
Een afstemmingsfrequentie kiezen.
- PROGRAM NUMBER
Een zendernummer opslaan of wijzigen. U kunt maximaal 99 zenders opslaan.
- NAME
Het naamgevingsmenu oproepen en de gekozen zender een naam geven.
- EXTRA
Het extra menu TV MANUAL TUNING oproepen.

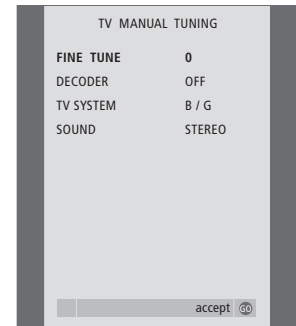

Items in het extra menu TV MANUAL TUNING...

- FINE TUNE
De fijnafstemming van de frequentie van een (geprogrammeerde) zender uitvoeren. Fijnafstemming is mogelijk binnen een bereik van -8 tot +8.
- (DECODER)
Een decoder is nodig voor de ontvangst van gecodeerde zenders. Gewoonlijk wordt de decoder automatisch herkend tijdens de zenderafstemming, maar u kunt ook een decoder kiezen met behulp van deze menuoptie. Stel DECODER in op een van de volgende opties: ON (voor decoder aan) of OFF (voor geen decoder). Als u twee decoders hebt aangesloten, zijn de opties 1 en 2 beschikbaar.
- (TV SYSTEM)
Tv-zendsysteem – deze optie is alleen beschikbaar op bepaalde typen tv-toestellen, aangezien het tv-zendsysteem meestal automatisch wordt geselecteerd.
- SOUND (mono, stereo of taal)
Voor verschillende zenders kunnen verschillende typen geluid beschikbaar zijn: mono, stereo of verschillende talen. Selecteer voor de relevante zender of frequentie de opties MONO (FM / NICAM-monogeluid), STEREO (NICAM / A2-stereogeluid), MONO1 (mono taal 1), MONO2 (mono taal 2), MONO3 (mono taal 3) of STEREO2 (stereo taal 2).

Als u een geluidstype of taal hebt vastgelegd, kunt u tijdens het kijken naar een zender desgewenst toch weer overschakelen naar een ander geluidstype of een andere taal. Raadpleeg voor meer informatie over de verschillende beschikbare geluidstypen het hoofdstuk 'Geluid en beeldformaat aanpassen' op pagina 10 van de gedrukte bedieningshandleiding.

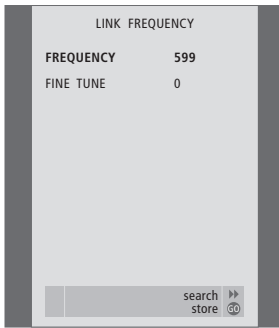

Items in het menu LINK FREQUENCY...

FREQUENCY

Hier wordt de frequentie vermeld die voor de verbinding wordt gebruikt.

FINE TUNE

Hiermee kunt u de verbindingsfrequentie nauwkeurig afstemmen. (Dit item wordt alleen weergegeven als uw televisie is ingesteld voor gebruik in een secundaire ruimte).

Dit menu is alleen beschikbaar als de optionele Master Link-module in uw televisie is ingebouwd.

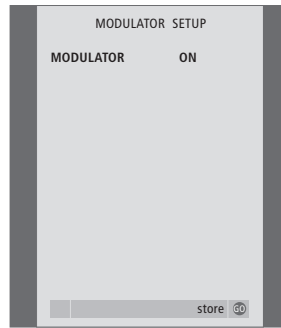

Items in het menu MODULATOR SETUP...

MODULATOR

Geeft aan of de modulator al of niet is ingeschakeld. De opties zijn ON en OFF.

Dit menu is alleen beschikbaar als de optionele systeemmodulator in uw televisie is ingebouwd.

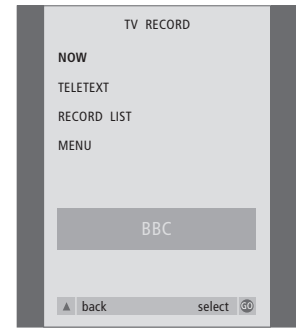

Items in het menu TV RECORD...

NOW

Gebruik deze optie om direct een opname te maken. U kunt ook tweemaal op RECORD drukken om direct een opname te maken.

TELETEXT

Gebruik deze optie om een opname te programmeren via teletekst.

RECORD LIST

Gebruik deze optie om uw opnamen te controleren of te wissen.

MENU

Gebruik deze optie om een opname te programmeren via het opnamemenu.

Dit menu is alleen beschikbaar als een BeoCord V 8000 op de televisie is aangesloten.



Items in het menu TIMER ON/OFF...

Selecteer ON om de timers te activeren en OFF om de timers te deactiveren.

Dit menu is alleen beschikbaar als de optionele Master Link-module in uw televisie is ingebouwd.



Items in het menu PLAY TIMER...

SOURCE

Afhankelijk van de gekozen optie geeft SOURCE aan dat een bepaalde bron moet worden in- of uitgeschakeld. U kunt kiezen tussen: TV... Om de (gewone) televisie aan te zetten. (GROUPS)... Als u zendergroepen hebt gemaakt en een groep als bron hebt geselecteerd voordat u de timer instelt, kunt u een zender uit deze groep als bron selecteren voor het afspelen met de timer.

V.TAPE... Om een aangesloten videorecorder in te schakelen.

DVD... Om een aangesloten dvd-speler in te schakelen.

CD... Om een aangesloten cd-speler in te schakelen.

N.MUSIC, N.RADIO... Voor toegang tot internetradiosites of muziekbestanden op een pc. Neem contact op met uw Bang & Olufsen dealer voor meer informatie over toegang tot deze bronnen.

A.TAPE... Om een aangesloten audiocassetdeck in te schakelen.

RADIO... Om een aangesloten radio aan te zetten.

STANDBY... Om de televisie uit te schakelen.

Als u andere compatibele audio- of videosystemen op de televisie hebt aangesloten, worden deze eveneens uitgeschakeld.



PROGRAM (zendernummer)

Nadat u de bron hebt geselecteerd, kiest u het gewenste zendernummer.

START TIME en STOP TIME

Toets de tijdstippen in waarop het systeem moet beginnen en/of stoppen met spelen. Als u de bron voor de timer standby hebt gezet, kunt u alleen een eindtijd instellen.

DAYS

Kies de gewenste dag of dagen van de week waarop het timerprogramma moet worden uitgevoerd. Alle dagen van de week verschijnen nu, te beginnen met de M voor maandag.

Dit menu is alleen beschikbaar als de optionele Master Link-module in de televisie is ingebouwd. U kunt alleen instellingen in het menu opgeven als de gekozen bron, bijvoorbeeld V TAPE, onderdeel is van uw installatie.

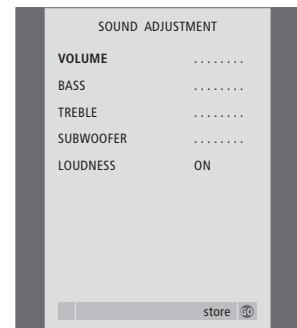
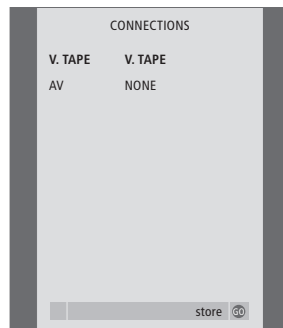
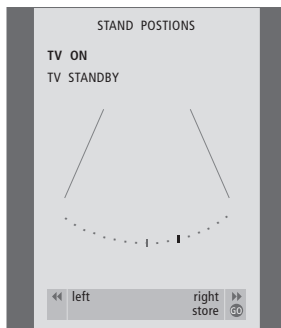

Items in het menu STAND POSITIONS...

- TV ON
Selecteer een stand voor de tv wanneer deze wordt ingeschakeld.
- TV STANDBY
Selecteer een stand voor de tv wanneer deze standby wordt gezet.

Dit menu is alleen beschikbaar bij een televisie met de optionele gemotoriseerde voet of standaard.

Items in het menu CONNECTIONS...

- V.TAPE
NONE... als geen apparatuur is aangesloten.
V.TAPE... als u een BeoCord V 8000-
videorecorder of een andere videorecorder hebt aangesloten.
V.TAPE+DECODER... als u een BeoCord V 8000 met decoder hebt aangesloten.
V.TAPE+STB... als u een BeoCord V 8000 met set-top box hebt aangesloten.
DECODER... als u een decoder hebt aangesloten.
V.AUX... als u een ander type randapparaat hebt aangesloten.
STB... als u een set-top box hebt aangesloten.

Als u een BeoCord V 8000 aansluit, beschikt u alleen over de volgende opties voor V.TAPE: V.TAPE, V.TAPE+STB en V.TAPE+DECODER.

- AV
NONE... als geen apparatuur is aangesloten.
DECODER... als u een decoder hebt aangesloten. Als de televisie is voorzien van de optionele Master Link-module, sluit u de decoder aan op de V.TAPE-ingang.
EXPANDER... als u een uitbreidingskastje met andere randapparatuur hebt aangesloten.
EXPANDER+DEC... als u een uitbreidingskastje met decoder hebt aangesloten.
V.AUX... als u een ander type randapparaat hebt aangesloten.
DVD... als u een dvd-speler of een vergelijkbaar apparaat hebt aangesloten.
STB... als u een set-top box hebt aangesloten.

Items in het menu SOUND ADJUSTMENT...

- VOLUME
Hiermee stelt u het volumeniveau in dat voor de tv wordt gebruikt wanneer u deze aanzet.
(CENTRE)
Deze optie is alleen beschikbaar als u luidsprekers hebt aangesloten op de televisie. Hiermee stelt u de balans tussen de externe en de interne luidsprekers in.
- BALANCE
Hiermee stelt u de balans tussen de luidsprekers in.
- BASS
Hiermee stelt u de lage tonen in.
- TREBLE
Hiermee stelt u de hoge tonen in.
- (LOUDNESS)
Deze optie is alleen beschikbaar als u luidsprekers hebt aangesloten op de televisie. De functie LOUDNESS compenseert het feit dat het menselijk oor bij lagere volumes minder gevoelig wordt voor hoge en lage tonen. Bij een laag volume worden de hoge en lage tonen extra versterkt weergegeven, waardoor de muziek dynamischer gaat klinken. U kunt de loudness instellen op ON of OFF.
- (DEFAULT)
Deze optie is alleen beschikbaar als u luidsprekers hebt aangesloten op de televisie en een videobron hebt gekozen. Hiermee stelt u de standaard luidsprekercombinatie in. U kunt kiezen uit de volgende combinaties:
SPEAKER 1 voor de ingebouwde luidsprekers.
SPEAKER 3 voor zowel de ingebouwde als de externe luidsprekers.

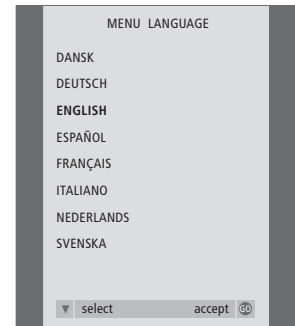
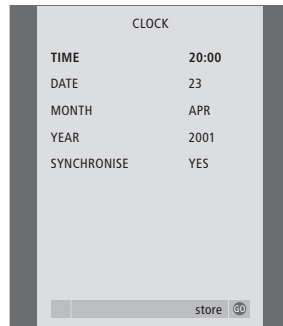

Items in het menu PICTURE...

BRIGHTNESS

Hiermee stelt u de helderheid van het beeld in.

CONTRAST

Hiermee stelt u het beeldcontrast in.

COLOUR

Hiermee stelt u de kleurverzadiging in het beeld in.

Voor videobronnen die het NTSC-signaal gebruiken, is nog een vierde beeldinstelling beschikbaar: Tint (kleurtint of kleurnuance).

Items in het menu CLOCK...

TIME

Geeft de tijd aan.

DATE

De dag.

MONTH

De maand.

YEAR

Het jaar.

SYNCHRONISE

Hiermee kunt u de klok synchroniseren via teletekst.

Dit menu is alleen beschikbaar als de optionele Master Link-module in uw televisie is ingebouwd.

Items in het menu MENU LANGUAGE...

Hiermee kiest u een van de beschikbare talen.

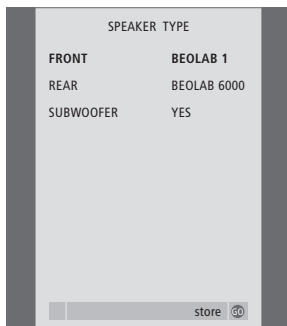
**Items in het menu SPEAKER TYPE...****FRONT**

Kies uw luidsprekers: NONE, BEOLAB 4000, BEOLAB 6000, BEOLAB 8000, BEOLAB 1, BEOLAB PENTA.

REAR

Kies uw luidsprekers: NONE, BEOLAB 4000, BEOLAB 6000, BEOLAB 8000, BEOLAB 1, BEOLAB PENTA.

SUBWOOFER

Geef hier aan of u een BeoLab 2-subwoofer hebt aangesloten. U kunt YES of NO kiezen.

Dit menu is alleen beschikbaar als de optionele surround-soundmodule in uw televisie is ingebouwd.

**Items in het menu SPEAKER DISTANCE...****CENTRE**

Selecteer de globale afstand in meters in een rechte lijn tussen uw kijkpositie en de televisie.

LEFT FRONT

Selecteer de globale afstand in meters in een rechte lijn tussen uw kijkpositie en de linkerluidspreker voor.

RIGHT FRONT

Selecteer de globale afstand in meters in een rechte lijn tussen uw kijkpositie en de rechterluidspreker voor.

RIGHT REAR

Selecteer de globale afstand in meters in een rechte lijn tussen uw kijkpositie en de rechterluidspreker achter.

LEFT REAR

Selecteer de globale afstand in meters in een rechte lijn tussen uw kijkpositie en de linkerluidspreker achter.

Dit menu is alleen beschikbaar als de optionele surround-soundmodule in uw televisie is ingebouwd.

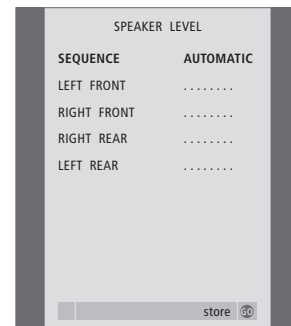
**Items in het menu SPEAKER LEVEL...****LEFT FRONT**

Hiermee stelt u het volume in van de linkerluidspreker voor.

RIGHT FRONT

Hiermee stelt u het volume in van de rechterluidspreker voor.

RIGHT REAR

Hiermee stelt u het volume in van de rechterluidspreker achter.

LEFT REAR

Hiermee stelt u het volume in van de linkerluidspreker achter.

...de twee opties voor het kalibreren**AUTOMATIC**

Als u deze optie kiest, verspringt de kalibratietoets om de twee tot drie seconden naar een volgende externe luidspreker. Om het volume van de luidsprekers aan te passen, zet u de cursor op de eerste luidspreker die u wilt instellen.

MANUAL

Als u deze optie kiest, hoort u het geluid van de luidspreker die u in het menu markeert. Vervolgens past u het volume aan. Als de cursor op SEQUENCE staat, hoort u het geluid van de middenluidspreker.

Dit menu is alleen beschikbaar als de optionele surround-soundmodule in uw televisie is ingebouwd.

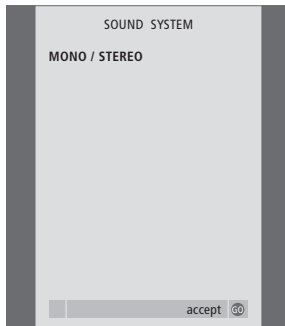

Items in het menu SOUND SYSTEM...

Het menu kan de volgende geluidssystemen bevatten: DOLBY 3 STEREO, DOLBY PRO LOGIC, DOLBY DIGITAL, DOLBY D + PRO LOGIC, DTS DIGITAL SURROUND, MONO/STEREO.

Dit menu is alleen beschikbaar als de optionele surround-soundmodule in uw televisie is ingebouwd.

Index

Aansluitingen

[Aansluitingen – uw televisie in een secundaire ruimte, 13](#)

[Aansluitingen in een secundaire ruimte, 11](#)

Antenne- en netstroomaansluiting,

Bedieningshandleiding p. 43

[Audiosysteem – aansluiten op de televisie, 9](#)

AV-aansluitpaneel, *Bedieningshandleiding p. 44*

Bedienings- en aansluitpaneel,

Bedieningshandleiding p. 45

[BeoCord V 8000 videorecorder, 6](#)

[Decoder, 3](#)

[DVD 1, 5](#)

[Extra videoapparatuur aanmelden, 7](#)

[Items in het menu CONNECTIONS, 30](#)

Koptelefoon, *Bedieningshandleiding p. 45*

[Luidsprekers, 16](#)

Paneel met luidsprekeraansluitingen en digitale ingangen, *Bedieningshandleiding p. 44*

[Set-top box, 4](#)

Aansluitpanelen

AV-aansluitpaneel, *Bedieningshandleiding p. 44*

Bedienings- en aansluitpaneel,

Bedieningshandleiding p. 45

Paneel met luidsprekeraansluitingen en

digitale ingangen, *Bedieningshandleiding p. 44*

Afstemmen

Automatisch tv-zenders programmeren – de televisie instellen voor het eerste gebruik,

Bedieningshandleiding p. 28

Geprogrammeerde zenders aanpassen,

Bedieningshandleiding p. 33

Geprogrammeerde zenders een naam geven,

Bedieningshandleiding p. 31

Geprogrammeerde zenders verplaatsen,

Bedieningshandleiding p. 30

Geprogrammeerde zenders verwijderen,

Bedieningshandleiding p. 32

[Items in het eerste menu](#)

[TV MANUAL TUNING, 27](#)

[Items in het extra menu](#)

[TV MANUAL TUNING, 27](#)

[Items in het menu ADD PROGRAMS, 26](#)

[Items in het menu AUTO TUNING, 27](#)

Nieuwe tv-zenders toevoegen,

Bedieningshandleiding p. 35

Zenders opnieuw automatisch afstemmen,

Bedieningshandleiding p. 34

Beeld

Beeldformaat aanpassen,

Bedieningshandleiding p. 9

Helderheid, kleur en contrast wijzigen,

Bedieningshandleiding p. 38

[Items in het menu PICTURE, 31](#)

Beo4-afstandsbediening

Batterijen van de Beo4 vervangen,

Bedieningshandleiding p. 47

[Beo4 aanpassen, 23](#)

Beo4 reinigen, *Bedieningshandleiding p. 47*

Kennismaking met de BeoVision 3 en de Beo4,

Bedieningshandleiding p. 4

BeoLink

[Aansluitingen – televisie in een secundaire ruimte, 13](#)

[Aansluitingen in een secundaire ruimte, 11](#)

[Bediening in een secundaire ruimte, 14](#)

[Geluid en beeld doorgeven via BeoLink, 11](#)

[Ingang Master Link, Bedieningshandleiding p. 44](#)

[Items in het menu LINK FREQUENCY, 28](#)

[Items in het menu MODULATOR SETUP, 28](#)

[Optie-instelling – televisie in een secundaire](#)

[ruimte, 13](#)

[Systeemmodulator, 12](#)

[Uw televisie in een secundaire ruimte, 13](#)

[Verbindingsfrequentie, 12](#)

Camcorder

Camcorder aansluiten – aansluitpaneel,

Bedieningshandleiding p. 45

Camcorderopnamen op de televisie bekijken,

Bedieningshandleiding p. 45

Kopiëren vanaf een camcorder,

Bedieningshandleiding p. 45

Contact

Contact opnemen met Bang & Olufsen,

Bedieningshandleiding p. 50

Decoder

AV-aansluitpaneel, *Bedieningshandleiding p. 44*

[Decoder aansluiten, 3](#)

Displays en menu's

Informatie in de display en menu's,

Bedieningshandleiding p. 5

[Schermmenu's, 25](#)

Geluid

Balans, lage en hoge tonen of loudness aanpassen, *Bedieningshandleiding p. 39*

Geluidstype of taal wijzigen,

Bedieningshandleiding p. 10

Luidsprekerbalans of luidsprekercombinatie wijzigen, *Bedieningshandleiding p. 11*

[Luidsprekeropstelling – surround](#)

[sound, 16–22](#)

[Items in het menu SOUND ADJUSTMENT, 30](#)

[Items in het menu SOUND SYSTEM, 33](#)

[Items in het menu SPEAKER DISTANCE, 32](#)

[Items in het menu SPEAKER LEVEL, 32](#)

[Items in het menu SPEAKER TYPE, 32](#)

Volume aanpassen of uitschakelen,

Bedieningshandleiding p. 10

Groepen

Groepen maken, *Bedieningshandleiding p. 14*

[Items in het menu PROGRAM GROUPS, 26](#)

Zenders selecteren binnen een groep,

Bedieningshandleiding p. 14

Zenders verplaatsen binnen een groep,

Bedieningshandleiding p. 15

Klok

[Items in het menu CLOCK, 31](#)

Tijd en datum instellen,

Bedieningshandleiding p. 37

Koptelefoon

Aansluitingen maken op het aansluitpaneel,

Bedieningshandleiding p. 45

Luidsprekers

[Externe luidsprekers plaatsen, 16](#)

[Geluid aanpassen, 20](#)

[Geluidsniveau kalibreren, 19](#)

Luidsprekerbalans of luidsprekercombinatie wijzigen, *Bedieningshandleiding p. 11*

[Luidsprekercombinatie kiezen, 21](#)

[Luidsprekeropstelling – surround sound, 16](#)

[Luidsprekers aansluiten, 17](#)

[Luidsprekers positioneren, 18](#)

[Naam van het actieve geluidssysteem afbeelden, 22](#)

Paneel met luidsprekeraansluitingen en digitale ingangen, *Bedieningshandleiding p. 44*

Master Link

[Audiosysteem aansluiten en bedienen, 9](#)

AV-aansluitpaneel, *Bedieningshandleiding p. 44*

[Geluid en beeld doorgeven via BeoLink, 11](#)

[Televisie in een secundaire ruimte, 13](#)

Onderhoud

Batterijen van de Beo4 vervangen, *Bedieningshandleiding p. 47*

Beo4 reinigen, *Bedieningshandleiding p. 47*

Contrastscherm, *Bedieningshandleiding p. 46*

Oppervlak van de kast reinigen,

Bedieningshandleiding p. 46

Televisie installeren,

Bedieningshandleiding p. 42

Ondertiteling

Ondertiteling via teletekst,

Bedieningshandleiding p. 12

Pincode

Als u uw pincode vergeten bent, *Bedieningshandleiding p. 21*

Pincode gebruiken, *Bedieningshandleiding p. 21*

Pincode wijzigen of verwijderen, *Bedieningshandleiding p. 20*

Pincodesysteem activeren, *Bedieningshandleiding p. 20*

Plaatsing

Televisie installeren, *Bedieningshandleiding p. 42*

Stand van de televisie

[Items in het menu STAND POSITIONS, 30](#)

Standaardposities voor de televisie instellen, *Bedieningshandleiding p. 36*

Televisie draaien, *Bedieningshandleiding p. 9*

Standaard

[Items in het menu STAND POSITIONS, 30](#)

Middenpositie bepalen – instellen voor het eerste gebruik, *Bedieningshandleiding p. 29*

Standaardposities voor de televisie instellen, *Bedieningshandleiding p. 36*

Televisie draaien, *Bedieningshandleiding p. 9*

Set-top box

Eigen menu van de set-top box gebruiken, *Bedieningshandleiding p. 23*

Menu Set-top Box Controller, *Bedieningshandleiding p. 22*

[Set-top box aansluiten, 3](#)

Set-top box in een secundaire ruimte gebruiken, *Bedieningshandleiding p. 23*

Universele bediening van de Beo4, *Bedieningshandleiding p. 23*

Taal

Geluidstype of taal wijzigen, *Bedieningshandleiding p. 10*

Instellen voor eerste gebruik – menutaal kiezen, *Bedieningshandleiding p. 28*

[Items in het menu MENU LANGUAGE, 31](#)

Menutaal kiezen, *Bedieningshandleiding p. 40*

Teletekst

Belangrijkste teletekstfuncties, *Bedieningshandleiding p. 12*

Dagelijks gebruik van MEMO-pagina's, *Bedieningshandleiding p. 13*

Favoriete teletekstpagina's opslaan, *Bedieningshandleiding p. 13*

Programma's opnemen via teletekst, *Bedieningshandleiding p. 24*

Timer

Afspelen en standby zetten met de timer, *Bedieningshandleiding p. 18*

Programma's opnemen via teletekst, *Bedieningshandleiding p. 24*

Televisie automatisch starten of stoppen, *Bedieningshandleiding p. 18*

Tijd en datum instellen, *Bedieningshandleiding p. 37*

Timerinstellingen bekijken, bewerken of verwijderen, *Bedieningshandleiding p. 19*

Tv-zenders

Automatisch tv-zenders programmeren – de televisie instellen voor het eerste gebruik, *Bedieningshandleiding p. 28*

Geprogrammeerde zenders aanpassen, *Bedieningshandleiding p. 33*

Geprogrammeerde zenders een naam geven, *Bedieningshandleiding p. 31*

Geprogrammeerde zenders verplaatsen, *Bedieningshandleiding p. 30*

Geprogrammeerde zenders verwijderen, *Bedieningshandleiding p. 32*

[Items in het eerste menu](#)

[TV MANUAL TUNING, 27](#)

[Items in het extra menu](#)

[TV MANUAL TUNING, 27](#)

[Items in het menu ADD PROGRAMS, 26](#)

[Items in het menu AUTO TUNING, 27](#)

[Items in het menu EDIT PROGRAMS, 26](#)

[Items in het menu PROGRAM GROUPS, 26](#)

Lijst met tv-zenders openen,

Bedieningshandleiding p. 8

Nieuwe tv-zenders toevoegen,

Bedieningshandleiding p. 35

Tv-zender kiezen, *Bedieningshandleiding p. 8*

Zenders opnieuw automatisch afstemmen, *Bedieningshandleiding p. 34*

Videorecorder – BeoCord V 8000

Als u over een BeoCord V 8000 beschikt..., *Bedieningshandleiding p. 24*

Geprogrammeerde opnamen controleren, *Bedieningshandleiding p. 25*

Opnemen via het schermmenu, *Bedieningshandleiding p. 25*

Programma's opnemen via teletekst, *Bedieningshandleiding p. 25*

Videoband afspelen of doorzoeken, *Bedieningshandleiding p. 24*